

ALUMINIUM STEMPELPLATEN

TYPE - STE-I

Voorzien van 2 inwendige hijspunten, centraal in het midden van de plaat.

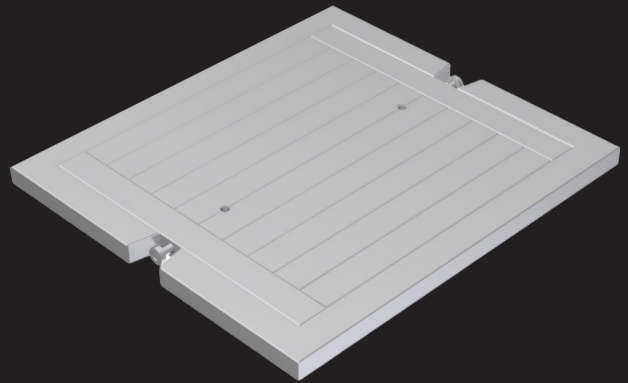

TYPE - STE-U

Voorzien van 2 uitwendige centreerhijspunten, centraal in het midden van de plaat.

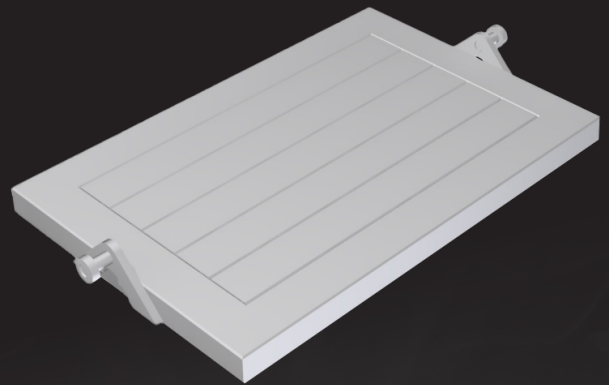

- INTRACON® – Gevestigde naam in de carrosseriesector
- Al sinds 1975 bewezen kwaliteit
- Kundige advisering middels ruime kennis en ervaring
- Professionele ondersteuning in de engineering
- Leverbaar uit eigen productie

TECHNISCHE GEGEVENS

SPECIFICATIES

TYPE - STE-I



- 2 stuks centreerpennen worden erbij geleverd.
- 1 set bestaat uit 4 stempelplaten.
- Draaglast (gerekend met een bodemdraagkracht van 2 kg/cm²).
- Onderzijde voorzien van een versterkingsplaat, dikte 6 mm.

TYPE - STE-U

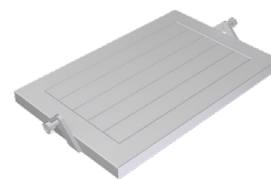

- 1 set bestaat uit 4 stempelplaten.
- Draaglast (gerekend met een bodemdraagkracht van 2 kg/cm²).
- Onderzijde voorzien van een versterkingsplaat, dikte 6 mm.

VARIANTEN

TYPE	AFMETINGEN	GEWICHT PER STEMPELPLAAT	TOELAATBARE STATISCHE BELASTING
STE-I/U	900x2000x106 mm	98 kg	36.000 kg/st
STE-I/U	900x2300x106 mm	113 kg	41.000 kg/st
STE-I/U	900x2400x106 mm	119 kg	43.000 kg/st
STE-I/U	1050x2000x106 mm	116 kg	42.000 kg/st
STE-I/U	1050x2300x106 mm	134 kg	48.000 kg/st
STE-I/U	1050x2400x106 mm	138 kg	50.000 kg/st
STE-I/U	1200x2000x106 mm	133 kg	48.000 kg/st
STE-I/U	1200x2300x106 mm	155 kg	55.000 kg/st
STE-I/U	1200x2400x106 mm	162 kg	57.000 kg/st
STE-I/U	1200x2500x106 mm	169 kg	60.000 kg/st

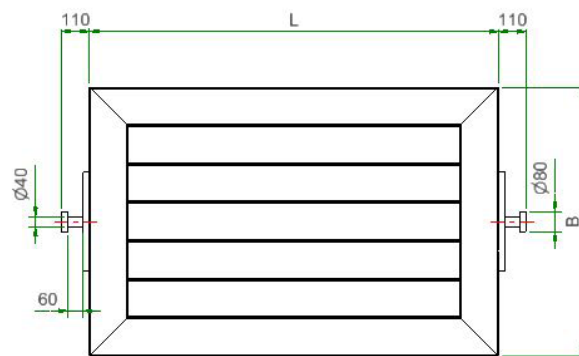
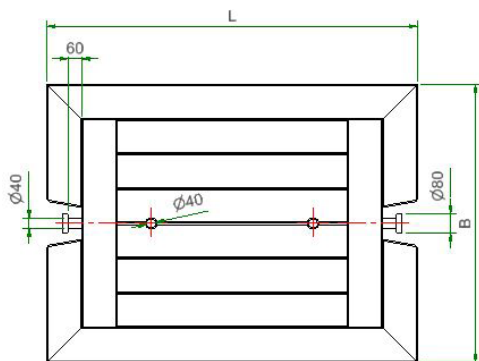
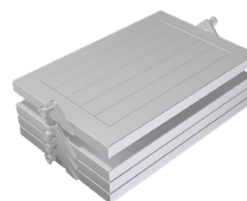
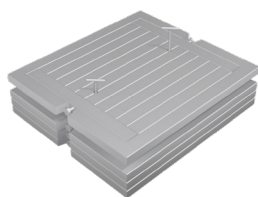

Neem voor uitgebreidere technische gegevens per uitvoering contact op met Almet Benelux.